

# vestfrost

UA

## ХОЛОДИЛЬНИК З МОРОЗИЛЬНОЮ КАМЕРОЮ

Інструкція користувача

EN

## FRIDGE-FREEZER

User Manual

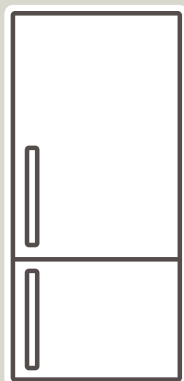

**CNF 289 X**  
**CNF 289 W**  
**CNF 289 XB**  
**CNF 289 WBL**

## Дякуємо, що обрали нашу продукцію.

Цей посібник користувача містить важливу інформацію щодо техніки безпеки та вказівки, які допоможуть вам у роботі та під час технічного обслуговування вашого приладу.

Перш ніж використовувати прилад, просимо прочитати цей посібник користувача та зберегти його для подальшого використання.

Позначка	Тип	Значення
	<b>ПОПЕРЕДЖЕННЯ</b>	Ризик серйозної травми або загибелі
	<b>РИЗИК ЕЛЕКТРИЧНОГО УДАРУ</b>	Небезпечна напруга
	<b>ПОЖЕЖІ</b>	Попередження; Ризик пожежі / легкозаймисті матеріали
	<b>ЗАСТЕРЕЖЕННЯ</b>	Ризик травми або пошкодження майна
	<b>ВАЖЛИВО</b>	Користуйтеся системою належним чином

# ЗМІСТ

<b>1 ВКАЗІВКИ ЩОДО ТЕХНІКИ БЕЗПЕКИ .....</b>	<b>4</b>
1.1 Загальні попередження .....	4
1.2 Застереження щодо встановлення .....	9
1.3 Під час експлуатації .....	10
<b>2 ЧАСТИНИ ТА ВІДСІКИ ПРИСТРОЮ .....</b>	<b>12</b>
<b>3 ВІДОМОСТІ ЩОДО ВИКОРИСТАННЯ .....</b>	<b>13</b>
3.1 Інформація про технологію охолодження нового покоління .....	13
3.2 Дисплей і панель управління .....	14
3.3 Використання холодильника .....	14
3.3.1 Кнопка Встановлення Температури .....	14
3.3.2 Налаштування температури .....	14
3.3.3 Режим швидкого заморожування .....	14
3.3.4 Режим швидкого охолодження .....	14
3.3.5 Режим очікування .....	14
3.3.6 Функція сигналізації про відкриванню дверцят .....	14
3.4 Попередження щодо налаштувань температури .....	15
3.5 Комплектуючі .....	15
3.5.1 Піднос для льоду ( <i>У деяких моделях</i> ) .....	<b>15</b>
3.5.2 Утримувач для пляшки ( <i>У деяких моделях</i> ) .....	<b>16</b>
3.5.3 Контейнер для заморожування .....	16
3.5.4 Регулятор вологості ( <i>У деяких моделях</i> ) .....	<b>17</b>
<b>4 РОЗТАШУВАННЯ ПРОДУКТІВ У ПРИСТРОЇ .....</b>	<b>17</b>
4.1 Холодильна камера .....	17
4.2 Морозильна камера .....	18
<b>5 ОЧИЩЕННЯ ТА ТЕХНІЧНЕ ОБСЛУГОВУВАННЯ .....</b>	<b>21</b>
5.1 Розморожування .....	22
<b>6 ТРАНСПОРТУВАННЯ ТА РОЗТАШУВАННЯ .....</b>	<b>22</b>
6.1 Транспортування та встановлення на інше місце .....	22
6.2 Переставлення дверцят .....	22
<b>7 ПЕРЕД ВИКЛИКОМ СЕРВІСНОЇ СЛУЖБИ .....</b>	<b>23</b>
<b>8 ПОРАДИ ЩОДО ЕКОНОМІЇ ЕНЕРГІЇ .....</b>	<b>24</b>

# 1 ВКАЗІВКИ ЩОДО ТЕХНІКИ БЕЗПЕКИ

## 1.1 Загальні попередження

**Уважно прочитайте посібник користувача.**

**⚠ ПОПЕРЕДЖЕННЯ:** Слідкуйте за тим, щоб у вентиляційних отворах корпусу та внутрішній конструкції не було сторонніх предметів.

**⚠ ПОПЕРЕДЖЕННЯ:** Не застосовуйте механічні пристрої та інші засоби для прискорення процесу розморожування окрім тих, які рекомендує виробник.

**⚠ ПОПЕРЕДЖЕННЯ:** Не використовуйте електричні прилади у відсіках для зберігання харчових продуктів, окрім рекомендованих виробником пристрою.

**⚠ ПОПЕРЕДЖЕННЯ:** Не допускайте пошкодження холодильного контуру.

**⚠ ПОПЕРЕДЖЕННЯ:** Розміщуючи прилад, не допускайте заземлення або пошкодження шнуру живлення.

**⚠ ПОПЕРЕДЖЕННЯ:** Не розташовуйте багатомісні розетки або переносні джерела живлення з заднього боку приладу.

**⚠ ПОПЕРЕДЖЕННЯ:** Щоб уникнути небезпеки через нестійкість пристрою, він має бути встановлений у відповідності з інструкціями.

**⚠** Якщо у приладі використовується холодильний агент R600a (це можна дізнатися з інформації на

етикетці на холодильнику), необхідно дотримуватися обережності під час транспортування та монтажу, щоб уникнути пошкодження деталей приладу, що містять холодильний агент. Хоча R600a є екологічно безпечним природним газом, він є вибухонебезпечним, і в разі його витікання через пошкодження деталей холодильного контуру слід не допускати використання відкритого полум'я або джерел тепла поблизу холодильника та провітрити приміщення, в якому розташовано прилад, протягом кількох хвилин.

- Під час перенесення та розташування холодильника необхідно слідкувати за тим, щоб не пошкодити холодильний контур.
- Не зберігайте в цьому пристрої вибухові речовини, такі як аерозольні балони з горючим паливом.
- Цей прилад призначений для використання в домашніх або подібних умовах, як-от:
  - у кухонних куточках магазинів, офісів та інших робочих середовищ
  - домашніх господарствах та клієнтами в готелях, мотелях та інших житлових приміщеннях
  - у місцях ночівлі з сніданком
  - у місцях громадського харчування та аналогічних неторговельних закладах.

- Якщо штепсель холодильника не підходить до розетки, його повинен замінити виробник, його агент з обслуговування або спеціаліст аналогічної кваліфікації, щоб уникнути небезпеки.
- Цей прилад не призначено для використання людьми (включаючи дітей) із обмеженими фізичними, сенсорними або розумовими здібностями, а також тими, які мають недостатній досвід та знання, окрім тих випадків, коли вони користуються приладом під наглядом або керівництвом особи, яка відповідає за їхню безпеку.
- Слідкуйте за тим, щоб діти не гралися з приладом. До шнура живлення цього холодильника був приєднаний спеціальний штепсель із заземленням. Цей штепсель можна вмикати лише у заземлену розетку, обладнану плавким запобіжником щонайменше на 16 амперів.
- Якщо у вашому будинку немає такої розетки, зверніться до уповноваженого електрика для встановлення такої. Цей прилад можуть використовувати діти старші 8 років та особи зі зниженими фізичними, сенсорними та ментальними можливостями або котрим бракує досвіду та знань, якщо їм забезпечено нагляд та інструкції щодо безпечного користування приладом і якщо вони розуміють можливу небезпеку. Діти не повинні бавитися з приладом.

Чищення та обслуговування не повинні робити діти без нагляду.

- Дітям від 3 до 8 років дозволяється завантажувати та розвантажувати холодильник. Не передбачено виконання дітьми будь-яких операцій з очистки або обслуговування приладу, не передбачено використання приладу дітьми у ранньому віці (від 0 до 3 років), діти молодшого віку (від 3 до 8 років) можуть користуватися приладом під постійним наглядом дорослих, діти старшого віку (від 8 до 14 років), а також люди з фізичними вадами можуть безпечно користуватись пристроєм під належним доглядом або після детальних роз'яснень щодо умов користування приладом. Не передбачено використання приладу людьми з важкими фізичними вадами без постійного нагляду.
- Якщо шнур живлення пошкоджений, то, щоб запобігти враженню електричним струмом, його повинен замінити виробник, його технічний представник або спеціаліст аналогічної кваліфікації.
- Цей прилад не призначено для використання на висоті понад 2000 м над рівнем моря.

## **Щоб уникнути забруднення їжі дотримуйтеся наступних інструкцій:**

- Відкривання дверей упродовж тривалого проміжку часу може призвести до суттєвого підвищення температури у відділеннях приладу.
- Виконуйте регулярну очистку поверхонь, що вступають у контакт з їжею, а також доступних для очищення систем зливу.
- Зберігайте сире м'ясо або рибу у спеціальних контейнерах холодильника, щоб запобігти їх контакту або потрапляння крапель на інші продукти.
- Морозильні камери, позначені двома зірочками призначені для зберігання попередньо заморожених продуктів, зберігання або виготовлення морозива чи кубиків льоду.
- Морозильні камери, позначені однією, двома або трьома зірочками не призначені для заморожування свіжих продуктів.
- У разі, якщо холодильник лишається пустим на протязі тривалого часу, розморозьте, помийте та висушіть прилад і лишіть двері відчиненими, щоб запобігти утворенню плісняви всередині приладу.



## 1.2 Застереження щодо встановлення

Перед використанням холодильника слід звернути увагу на викладену нижче інформацію.

- Робоча напруга холодильника становить 220–240 В за частоти 50 Гц.
- Після встановлення до вилки має залишитися вільний доступ.
- При першому вмиканні пристрою може з'явитися запах. Він зникне, щойно холодильник почне охолоджуватися.
- Перед під'єднанням пристрою до мережі живлення впевніться, що вказана на паспортній табличці напруга відповідає параметрам мережі живлення.
- Перед тим, як вставити вилку в розетку, впевніться, що розетка має надійне заземлення. Якщо розетка не має контакту заземлення або вилка не відповідає розетці, ми рекомендуємо звернутися за допомогою до кваліфікованого електрика.
- Прилад повинен під'єднуватися до правильно встановленої розетки із запобіжником. Джерело живлення (змінний струм) і напруга у точці під'єднання повинні збігатися із даними на табличці на пристрої (табличка знаходиться на лівій внутрішній стороні приладу).
- Виробник не несе відповідальності за пошкодження, що сталися внаслідок використання приладу без належного заземлення.
- Холодильник слід ставити в місці, де на нього не потраплятимуть прямі сонячні промені.
- Прилад не можна використовувати поза приміщенням та залишати під дощем.
- Прилад має бути розташований на відстані щонайменше 50 см від кухонних плит, газових печей та радіаторів опалення та щонайменше 5 см від електричних плит.

- Якщо холодильник розташований поряд з морозильним апаратом глибокого заморожування, між ними має бути відстань не менше 2 см, щоб запобігти конденсації на зовнішній поверхні.
- Не накривайте корпус та верхню частину холодильника тканиною. Це впливає на ефективність роботи холодильника.
- Не ставте на холодильник будь-які предмети. Холодильник слід ставити в належному місці, щоб над ним був вільний простір щонайменше 15 см у висоту.
- Не кладіть на цей пристрій важкі речі.
- Перед використанням ретельно вимийте пристрій, особливо всередині (див. розділ «Чищення та обслуговування»).
- Перед використанням холодильника вимийте всі деталі теплою водою з додаванням чайної ложки харчової соди, а потім промийте чистою водою і висушіть. Після чищення встановіть усі деталі на місце.
- Слід відрегулювати висоту передніх ніжок, щоб забезпечити стійку і надійну роботу холодильника. Для регулювання ніжок їх можна прокручувати за годинниковою стрілкою (або у протилежному напрямку). Це слід зробити до того, як покладете в холодильник продукти харчування.
- Встановіть пластикову(i) дистанційну(i) напрямну(i) на конденсатор (чорні лопатки на задній частині приладу), повернувши його на 90° (як показано на малюнку), щоб конденсатор не торкався стіни.
- Холодильник слід розміщувати біля стіни на відстані, що не перевищує 75 мм.

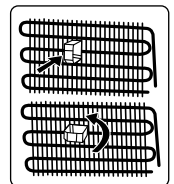

### 1.3 Під час експлуатації

- Для живлення приладу не використовуйте спарені розетки чи подовжувальний шнур.
- Не використовуйте шнур живлення, якщо він пошкоджений або зношений.
- Не згинайте та не скручуйте шнур живлення, тримайте його подалі від гарячих поверхонь.
- Не користуйтеся перехідниками.
- Після встановлення переконайтеся, що кабель живлення не затиснений під приладом.
- Цей прилад призначений для використання дорослими, не дозволяйте дітям гратися з приладом чи кататися, висячи на його дверях.
- Не вставляйте вилку в розетку та не виймайте її вологими руками — це може призвести до ураження електричним струмом!
- Не кладіть скляні пляшки або банки з напоями у морозильну камеру. Пляшки або банки можуть луснути.
- З метою безпеки не зберігайте у холодильнику вибухонебезпечні або легкозаймисті речовини. Пляшки з високим вмістом алкоголю необхідно щільно закрити й розташувати в холодильній камері вертикально.
- Коли дістаєте лід з морозильної камери, не торкайтеся до нього — лід може спричинити обмороження та/або порізи шкіри.
- Не торкайтеся заморожених продуктів вологими руками! Не вживайте в їжу морозиво та кубики льоду, щойно вийняті з морозильної камери!
- Розморожені продукти харчування не можна повторно заморожувати. Це може заподіяти шкоду здоров'ю, наприклад, спричинити харчове отруєння.

#### Старі та несправні холодильники

- Якщо у старому холодильнику є замок для блокування дверей, слід зняти або вивести з ладу замок перед викиданням холодильника,

щоб уникнути нещасного випадку, в разі якщо дитина потрапить у пастку, замкнувши себе всередині приладу.

- Старі холодильники містять ізоляційний матеріал та холодильний агент, до складу якого входить ХФВ. Тому, викидаючи старий холодильник, дбайте про те, щоб не зашкодити довкіллю.

#### Декларація про відповідність нормам ЄС

Ми заявляємо, що наша продукція відповідає діючим європейським директивам, рішенням, нормам та вимогам, викладеним у наведених стандартах.

#### Утилізації старого пристрою

Символ на виробі або на упаковці вказує на те, що цей виріб не можна вважати побутовими відходами. Замість цього його необхідно передати до відповідного пункту збору для переробки електричного та електронного обладнання. Забезпечуючи належну утилізацію цього виробу, ви допоможете запобігти потенційним негативним наслідкам для навколишнього середовища та здоров'я людей, які в іншому випадку могли бути спричинені невідповідним поводженням з відходами цього виробу. Для отримання більш детальної інформації щодо переробки цього виробу, будь ласка, зв'яжіться з місцевою муніципальною агенцією, службою утилізації побутових відходів або магазином, у якому ви придбали продукт.



#### Упаковка та навколишнє середовище

Пакувальні матеріали захищають ваш апарат від пошкоджень, які можуть виникнути під час транспортування. Пакувальні матеріали екологічно чисті, оскільки вони підлягають вторинній переробці. Використання переробленого матеріалу зменшує споживання сировини та, отже, зменшує утворення відходів.



**Примітки:**

- Уважно прочитайте цей посібник перед встановленням та використанням приладу. Виробник не несе відповідальності за збитки, що сталися через неналежне використання приладу.
- Дотримуйтеся всіх інструкцій, наведених на приладі та в посібнику, та зберігайте цей посібник в надійному місці, щоб мати змогу звернутися до нього в майбутньому для вирішення можливих проблем.
- Цей прилад призначений для побутового використання. Він може використовуватися лише в домашньому господарстві та за своїм призначенням. Він не призначений для комерційного чи загального користування. Таке використання призведе до скасування гарантії на прилад, і компанія-виробник не нестиме відповідальності за можливі збитки.
- Цей прилад призначений для побутового використання і придатний лише для охолодження та зберігання продуктів харчування. Він не призначений для комерційного чи загального користування та/або зберігання речовин, відмінних від продуктів харчування. Компанія-виробник не несе відповідальності за збитки, що можуть статися через неналежне використання.

## 2 ЧАСТИНИ ТА ВІДСІКИ ПРИБОРУ

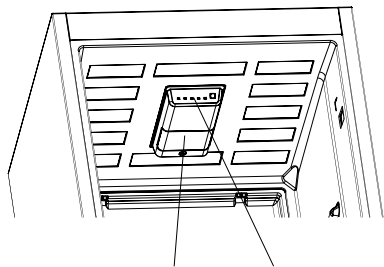

Лампа та кришка лампи в холодильнику

Термостат

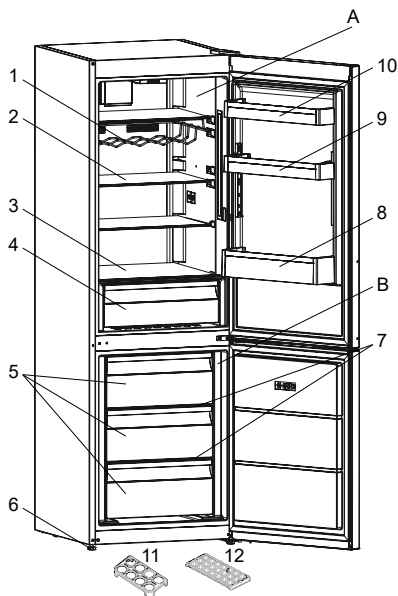

 В цій презентації представлена інформація лише про компоненти пристрою. Компоненти можуть відрізнятися залежно від моделі.

- A) Холодильна камера
- B) Морозильна камера
- 1) Винна шафа \*
- 2) Полиці холодильника
- 3) Кришка контейнерів для фруктів та овочів
- 4) Контейнери для фруктів та овочів
- 5) Контейнер для заморожування
- 6) Вирівнювальні ніжки
- 7) Скляні полиці морозильника \*
- 8) Полиця для пляшок
- 9) Регульована полиця на дверцятах \* / Полиця на дверях
- 10) Полиця на дверях
- 11) Лоток для яєць
- 12) Лоток для льоду

*\* У деяких моделях*

## **3 ВІДОМОСТІ ЩОДО ВИКОРИСТАННЯ**

### **3.1 Інформація про технологію охолодження нового покоління**

Холодильники-морозильники, в яких використовується технологія охолодження нового покоління, працюють за іншим принципом, ніж звичайні апарати. У звичайних холодильниках-морозильниках волога, що міститься в повітрі, яке потрапляє всередину, та випаровується з продуктів, перетворюється в морозильній камері на іній. Щоб розтопити, або розморозити цей іній, потрібно вимкнути холодильник із розетки. Щоб під час розморожування зберегти продукти холодними, їх потрібно перенести у інше місце; також користувачу доводиться видаляти залишки льоду та накопичений іній.

У холодильниках з новою технологією охолодження морозильна камера працює зовсім інакше. Вентилятор переміщує по морозильній камері потоки холодного сухого повітря. Завдяки потокам холодного повітря, які проходять по всій камері, навіть у проміжках між полицями, продукти охолоджуються рівномірно та у належний спосіб. Іній не утворюється.

Холодильна камера за конфігурацією майже така, як і морозильна. Повітря, яке приводиться в рух вентилятором, розміщеним у верхній частині холодильної камери, охолоджується під час проходження зазором за повітропроводом. У той же час завдяки струменям повітря з отворів повітропроводу процес охолодження успішно відбувається в усій морозильній камері. Отвори в повітропроводі служать для рівномірного розподілу повітря по морозильній камері.

Відсутність повітряних потоків між холодильною та морозильною камерами перешкоджає змішуванню запахів.

Таким чином, холодильник із

застосуванням нової технології охолодження є легким у використанні, має великий об'єм і гарний зовнішній вигляд.

## 3.2 Дисплей і панель управління

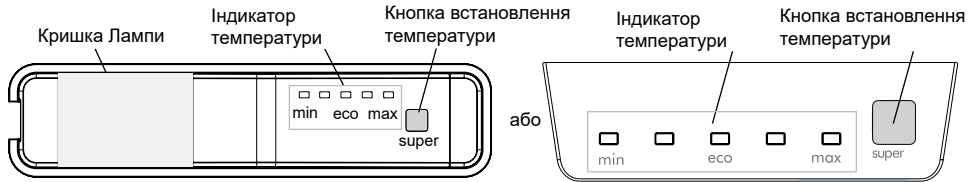

## 3.3 Використання холодильника

### Освітлення (якщо передбачене)

Під час першого підключення приладу до мережі живлення, внутрішнє освітлення може вмикатися із затримкою на 1 хвилину через тестування.

### 3.3.1 Кнопка Встановлення Температури

Ця кнопка дозволяє встановлювати температуру в холодильнику. Натисніть цю кнопку, щоб встановити температуру в холодильному відділенні.

### 3.3.2 Налаштування температури

- Кожне натискання кнопки знижуватиме значення температури.
- Відобразяться налаштування, не натискайте жодної кнопки впродовж наступних 3 секунд

### Якщо холодильник має морозильне відділення

### 3.3.3 Режим швидкого заморожування

#### Для чого призначений цей режим?

- Для заморожування великої кількості їжі.
- Для заморожування готових продуктів.
- Для швидкого заморожування продуктів.
- Для тривалого зберігання сезонних продуктів.

### Якщо в холодильнику прохолодніше

### 3.3.4 Режим швидкого охолодження

#### Для чого призначений цей режим?

- Для охолодження великої кількості продуктів.
- Для охолодження готових продуктів.
- Для швидкого охолодження продуктів.

- Для тривалого зберігання сезонних продуктів.

### Як ним користуватися?

- Утримуйте кнопку налаштування температури протягом 5 секунд, щоб активувати режим швидкого охолодження, коли встановлено значення MAX.

- Всі індикатори горітимуть постійно.

### В цьому режимі:

Якщо утримувати кнопку налаштування впродовж 5 секунд, режим швидкого охолодження буде вимкнено.

-  Режим швидкого охолодження буде вимкнено автоматично максимум через 48 годин.

### 3.3.5 Режим очікування

Як активувати?

Утримуйте кнопку налаштування протягом 5 секунд, коли вона встановлена на "Min". Всі світлодіоди блимнуть тричі

Як працює цей режим?

У режимі очікування всі компоненти буде вимкнено. Якщо користувач натисне кнопку перебуваючи в режимі очікування, усі світлодіоди блимнуть тричі, щоб показати, що режим очікування активовано.

Як вимкнути?

Натисніть і утримуйте кнопку налаштування, доки дисплей не повернеться до нормального режиму роботи.

### 3.3.6 Функція сигналізації про відкриванню дверцял

Якщо залишити дверцята відкритими довше, ніж на 2 хвилини, внутрішнє

освітлення (за наявності) почне мигати.

### 3.4 Попередження щодо налаштувань температури

- Ваш холодильник призначений для функціонування в інтервалах температур навколишнього середовища, позначених в технічних умовах, відповідно до класу кліматичних умов. Ця інформація зазначена на інформаційній етикетці. Не рекомендується використовувати холодильник в умовах навколишнього середовища, які виходять за межі вказаних температурних діапазонів. Це зменшить ефективність охолодження побутового приладу.
- Температуру налаштовують відповідно до частоти відчинення дверей, кількості продуктів усередині й температури повітря в приміщенні, де встановлено ваш холодильник.
- Коли вмикаєте холодильник вперше, дозвольте йому відпрацювати 24 години для досягнення робочої температури. Протягом цього часу не відчиняйте двері та не кладіть всередину велику кількість харчових продуктів.
- Щоб запобігти пошкодженню компресора холодильника під час під'єднання або від'єднання від мережі живлення або в разі перебоїв у мережі електроживлення, використовується функція 5-хвилинної затримки. Ваш прилад почне працювати в нормальному режимі за 5 хвилин.

#### Клас кліматичних умов та значення:

**T (тропічний):** Цей побутовий холодильний пристрій призначено для використання за температури навколишнього повітря від 16 до 43 °C.

**ST (субтропічний):** Цей побутовий холодильний пристрій призначено для використання за температури навколишнього повітря від 16 до 38 °C.

**N (помірний):** Цей побутовий холодильний пристрій призначено для використання за температури навколишнього повітря від 16 до 32 °C.

**SN (помірний розширений):** Цей побутовий холодильний пристрій призначено для використання за температури навколишнього повітря від 10 до 32 °C.

#### Інструкції щодо встановлення додаються.

Цей пристрій призначений для роботи в складних кліматичних умовах та оснащений технологією "Freezer Shield", яка гарантує, що заморожені продукти в морозильній камері не розморожуються, навіть якщо температура навколишнього середовища падає аж до -15 °C. Таким чином, ви зможете встановити пристрій у неопалюваній кімнаті, не турбуючись про заморожені продукти в розмороженому морозильнику.

### 3.5 Комплектуючі

**Графічний та текстовий зміст розділу додаткового приладдя може змінюватися залежно від моделі холодильника.**

#### 3.5.1 Піднос для льоду (У деяких моделях)

- Наповніть водою лоток для льоду і покладіть його у морозильне відділення.
- Після того як вода повністю замерзне, ви можете зігнути лоток, як показано нижче на малюнку, щоб отримати кубик льоду.

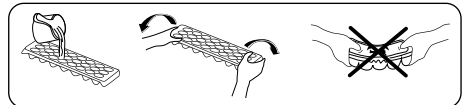

### 3.5.2 Утримувач для пляшки (У деяких моделях)

Щоб перешкодити перевертання чи випаданню пляшок, ви можете використовувати утримувач для пляшок.

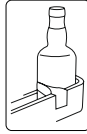
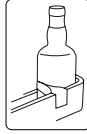
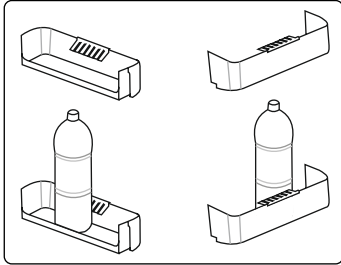

### 3.5.3 Контейнер для заморожування

Контейнер для заморожування дозволяє зберігати продукти довше.

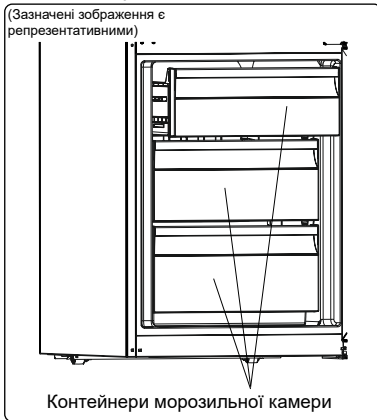

або

#### Зняття Контейнер для заморожування:

- Максимально витягніть контейнер
- Потягніть передню стінку контейнера вгору і назовні.

⚠ Щоб закрити розсувний відсік, повторіть ці кроки у зворотному порядку.

🖐 Під час витягання завжди тримайте контейнер за ручку.



### 3.5.4 Регулятор вологості (У деяких моделях)

(Зазначені зображення є репрезентативними)

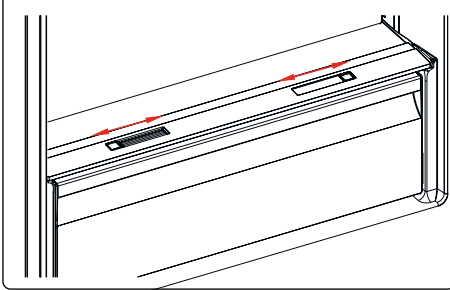

або

(Зазначені зображення є репрезентативними)

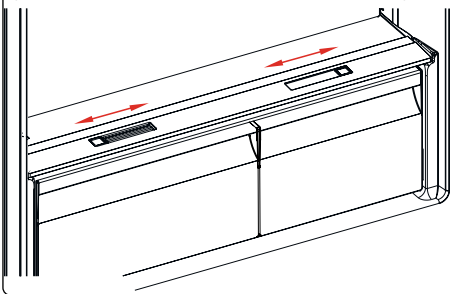

У закритому положенні регулятор вологості дозволяє довше зберігати свіжі овочі та фрукти.

Якщо контейнер для овочів заповнено, поворотний регулятор свіжості на його передній стінці слід відкрити. Завдяки цьому повітря в контейнері для овочів і вологість контролюється, і термін зберігання продуктів збільшується.

Якщо на скляній полиці з'являється конденсат, регулятор вологості необхідно відкрити.

## 4 РОЗТАШУВАННЯ ПРОДУКТІВ У ПРИСТРОЇ

### 4.1 Холодильна камера

- Для зниження вологості й уникнення наростання інею рідини у холодильнику зберігайте в герметичних контейнерах. Іній має схильність скупчуватися на найхолоднішій частині випаровувача, тому з часом розморожування потрібно буде проводити частіше.
- Готові блюда слід зберігати у холодильнику, закривши посуд кришкою. Не ставте у холодильник теплі харчові продукти. Спочатку дайте їм охолонути на повітрі, інакше температура/вологість всередині холодильника будуть підвищуватися, що негативно вплине на його ефективність.
- Переконайтесь, що жодні продукти не контактують безпосередньо із задньою стінкою приладу, оскільки там з'явиться іній, і упаковка прилипне до нього. Не відчиняйте дверцята холодильника занадто часто.
- Ми рекомендуємо зберігати м'ясо та чищену рибу у нещільній обгортці на скляній полиці безпосередньо над контейнером для овочів, де повітря прохолодніше, оскільки це забезпечує найкращі умови зберігання.
- Фрукти та овочі зберігайте насипом у контейнерах для фруктів та овочів.
- Зберігання фруктів та овочів окремо допоможе уникнути негативного впливу на овочі, які чутливі до етилену (зелень, броколі, морква), від фруктів, що виділяють етилен (банани, персики, абрикоси тощо).
- Не кладіть у холодильник вологі овочі.
- Тривалість зберігання всіх харчових продуктів залежить від їх початкової якості та безперервності циклу охолодження перед зберіганням у холодильнику.

- Витікання рідин з м'яса може забруднити інші продукти, що зберігаються в холодильнику. Ви маєте упаковувати м'ясні продукти та прибирати витоки на полицях.
- Не кладіть продукти перед каналом повітряного потоку.
- Упаковані продукти слід вживати до закінчення рекомендованого терміну придатності.

Уникайте контактів харчових продуктів з температурним датчиком, який розташований у холодильному відділенні — це може заважати підтримці оптимальної температури всередині холодильника.

- За нормальних умов експлуатації буде достатньо відрегулювати налаштування температури вашого холодильника на +4 °С.
- Температура у холодильному відділенні має бути в межах 0-8 °С, свіжі продукти за температури нижче 0 °С обмерзають і загивають, а за температур вище 8 °С збільшується бактеріальне навантаження, що спричиняє псування продуктів.
- Не кладіть у холодильник гарячі продукти, зачекайте, поки їх температура не зменшиться до температури навколишнього повітря. Гарячі продукти збільшують температуру всередині холодильника, що може спричинити харчові отруєння та небажане псування їжі.
- М'ясо, рибу тощо слід зберігати холодильному відділенні для їжі, а у відділенні для овочів (якщо таке є) слід зберігати овочі.
- Щоб запобігти перехресному забрудненню, м'ясні продукти не слід зберігати разом з овочами та фруктами.
- Для запобігання потраплянню вологи та запахів, харчові продукти слід зберігати у холодильнику в закритих контейнерах або накритими.

Нижче наведено деякі поради щодо розміщення та зберігання продуктів у холодильній камері.

Продукти	Максимальний термін зберігання	Місце зберігання холодильній камері
Овочі та фрукти	1 тиждень	Контейнер для овочів
М'ясо та риба	2 - 3 дні	Загорнуті у пластикову плівку чи пакети або у контейнері для м'яса (на скляній полиці)
Свіжий сир	3 - 4 дні	На спеціальній полиці на дверях
Масло та маргарин	1 тиждень	На спеціальній полиці на дверях
Продукти у пляшках молоко та йогурт	Згідно з терміном зберігання, зазначеним виробником	На спеціальній полиці на дверях
Яйця	1 місяць	На полиці для яєць
Продукти після кулінарної обробки	3 дні	Усі полиці

 **Примітка:** Не слід зберігати в холодильнику картоплю, цибулю та часник.

## 4.2 Морозильна камера

- Морозильну камеру призначено для зберігання заморожених харчових продуктів, заморожування свіжих харчових продуктів і виготовлення кубиків льоду.
- Харчові продукти в рідкому вигляді повинні зберігатися в пластикових контейнерах, інші продукти треба заморожувати в поліетиленовій плівці або пакетах. Для заморожування свіжої їжі: належним чином загорніть і герметично закрийте свіжі харчові продукти, тобто пакування має бути герметичним, без протікань. Рекомендується використовувати спеціальні пакети для морозильників,

поліетиленові пакети з алюмінієвої фольги та пластикові контейнери.

- Не зберігайте свіжі харчові продукти поруч із замороженими, оскільки це може призвести до танення заморожених продуктів.
- Перед заморожуванням свіжих харчових продуктів бажано поділити їх на разові споживчі порції.
- Розморожені харчові продукти рекомендовано вживати протягом короткого періоду після розморожування
- Під час зберігання заморожених харчових продуктів завжди дотримуйтеся інструкцій виробника, зазначених на їхніх пакуваннях. Якщо такої інформації немає, продукти не можна зберігати понад 3 місяці з дати придбання.
- Купуючи заморожені продукти, переконайтеся, що вони зберігались у відповідних умовах, а також у тому, що пакування не пошкоджено.
- Заморожені харчові продукти треба транспортувати у відповідних контейнерах і якомога швидше помістити в морозильну камеру.
- Уникайте придбання заморожених продуктів у разі наявності ознак вологості й нехарактерного збільшення об'єму пакування. Імовірно, що таке пакування зберігалось за неналежної температури, а його вміст зіпсувався.
- Час зберігання заморожених продуктів залежить від температури в приміщенні, регулювання термостата, частоти відчинення дверцят, типу продуктів і проміжку часу, потрібного для транспортування продуктів від магазину до вашого дому. Завжди дотримуйтеся інструкцій на упаковці та ніколи не перевищуйте вказаний час зберігання.
- Якщо дверцята морозильної камери залишаються відкритими тривалий час або ж належним чином не закриваються, утворюється іній, який може перешкоджати ефективному

циркулюванню повітря. Щоб усунути цю проблему, вимкніть морозильну камеру з мережі живлення та дочекайтеся її розморожування. Безпосередньо після завершення процесу розморожування очистьте морозильну камеру.

- Зазначений на етикетці об'єм морозильної камери — це об'єм без кошиків, кришок тощо.
- Не заморожуйте повторно розморожені харчові продукти. Це може завдати шкоди вашому здоров'ю та призвести, наприклад, до отруєння.

**ПРИМІТКА:** Щоб відкрити дверцята морозильної камери безпосередньо після її закриття, треба докласти певного зусилля. Це нормально.

Після досягнення рівноваги дверцята відкриватимуться легко.

- Використовуйте полицю швидкого заморожування для швидшого заморожування продуктів, приготованих у домашніх умовах (і продуктів, які треба заморозити), оскільки вона має більшу потужність заморожування. Полиці швидкого заморожування - це нижні ящики морозильної камери.
- Для оптимальної ефективності роботи холодильника з метою досягнення максимального рівня потужності по заморожуванню встановіть ручку термостата морозильної камери на значення «max 24 hours» (максимум на 24 години), перш ніж помістити свіжі продукти в морозильну камеру.
- Для свіжих продуктів у морозильній камері 24 години при максимальному значенні цілком достатньо; після закінчення 24 годин немає необхідності встановлювати ручку термостата морозильної камери на максимальне значення.
- **Увага!** Для економії електроенергії при заморожуванні невеликої кількості продуктів не встановлюйте ручку термостата морозильної камери на максимальне значення.



Нижче наведено деякі поради щодо розміщення та зберігання продуктів у морозильній камері.

М'ясо та риба	Підготовка	Максимальний термін зберігання (місяці)
Біфштекс	Загорнути у плівку	6 - 8
Баранина	Загорнути у плівку	6 - 8
Телятина для смаження	Загорнути у плівку	6 - 8
Наріzana кубиками телятина	Нарізати невеликими шматками	6 - 8
Наріzana кубиками баранина	Нарізати шматками	4 - 8
М'ясний фарш	Упакувати без використання прянощів	1 - 3
Субпродукти (шматки)	Нарізати шматками	1 - 3
Копчена ковбаса/ салямі	Упакувати, навіть за наявності оболонки з плівки	
Курка та індичка	Загорнути у плівку	4 - 6
Гуска та качка	Загорнути у плівку	4 - 6
Оленина, кріль, дикий кабан	Розфасувати на порції 2,5 кг, без кісток	6 - 8
Прісноводна риба (форель, короп, щука, сом)	Вимити і висушити після вичинки та видалення луски; за потреби відрізати хвіст та голову	2
Нежирна риба (морський окунь, палтус, камбала)		4
Жирна риба (тунець, макрель, луфар, анчоус)		2 - 4
Молюски, ракоподібні	Почистити і розфасувати у пакети	4 - 6
Ікра	У власній упаковці, алюмінієвому чи пластиковому контейнері	2 - 3
Равлики	У солоній воді в алюмінієвому чи пластиковому контейнері	3
 <b>Примітка:</b> Заморожене м'ясо після розморожування слід готувати так само, як свіже м'ясо. Якщо м'ясо не приготувати після розморожування, його ні в якому разі не можна заморозувати повторно.		

Овочі та фрукти	Підготовка	Максимальний термін зберігання (місяці)
Стручкова квасоля і боби	Вимити, порізати на малі шматки та прокип'ятити	10 - 13
Квасоля і боби	Почистити, вимити та прокип'ятити	12
Капуста	Помити та прокип'ятити	6 - 8
Морква	Почистити, порізати скибочками та прокип'ятити	12
Перець	Видалити стебло, розрізати навпіл, видалити серцевину ті прокип'ятити	8 - 10
Шпинат	Помити та прокип'ятити	6 - 9

Овочі та фрукти	Підготовка	Максимальний термін зберігання (місяці)
Цвітна капуста	Зняти листя, розрізати голівку на частини і покласти на деякий час у воду з додаванням лимонного соку	10 - 12

Овочі та фрукти	Підготовка	Максимальний термін зберігання (місяці)
Баклажани	Помити і нарізати на шматки розміром 2 см	10 - 12
Кукурудза	Почистити й упакувати разом з качаном або у вигляді зерна	12
Яблука та груші	Почистити і порізати скибочками	8 - 10
Абрикоси та персики	Розрізати навпіл і видалити кісточку	4 - 6
Суниці та смородина	Помити і почистити	8 - 12
Варені фрукти	Помістити у контейнер з додаванням 10% цукру	12
Сливи, вишні, журавлина	Помити і видалити стебла	8 - 12

	Максимальний термін зберігання (місяці)	Час розморожування за кімнатної температури (години)	Час розморожування у духовій шафі (хвилини)
Хліб	4 - 6	2 - 3	4-5 (220-225 °C)
Печиво	3 - 6	1 - 1,5	5-8 (190-200 °C)
Кондитерські вироби	1 - 3	2 - 3	5-10 (200-225 °C)
Пиріг	1 - 1,5	3 - 4	5-8 (190-200 °C)
Листкове тісто	2 - 3	1 - 1,5	5-8 (190-200 °C)
Піца	2 - 3	2 - 4	15-20 (200 °C)

Молочні продукти	Підготовка	Максимальний термін зберігання (місяці)	Умови зберігання
Молоко у пакетах (гомогенізоване)	У власній упаковці	2 - 3	Чисте молоко — у власній упаковці
Сир — за виключенням бринзи	Нарізати скибками	6 - 8	Можна використовувати оригінальну упаковку для короткого терміну зберігання. Для тривалого зберігання упакувати у плівку.
Масло, маргарин	У власній упаковці	6	

## 5 ОЧИЩЕННЯ ТА ТЕХНІЧНЕ ОБСЛУГОВУВАННЯ

 Перед початком чищення обов'язково від'єднайте холодильник від електромережі.

 Не можна лити воду на холодильник.

 Не використовуйте абразивні матеріали, миючі засоби або мило

для чищення приладу. Після промивання сполосніть чистою водою і ретельно просушіть. Після закінчення чищення, знову підключіть пристрій до електромережі сухими руками.

- Переконайтеся, що вода не потрапляє в корпус лампи та інші електричні компоненти.

- Прилад слід регулярно чистити, використовуючи розчин бікарбонату соди та теплої води.
- Вийміть складові частини холодильника та вимийте їх мильною водою. Не мийте їх у посудомийній машині.
- Для збереження електроенергії та підвищення продуктивності випарювач слід чистити щіткою щонайменше один раз на рік.



**Під час чищення необхідно від'єднати джерело живлення.**

### 5.1 Розморжування

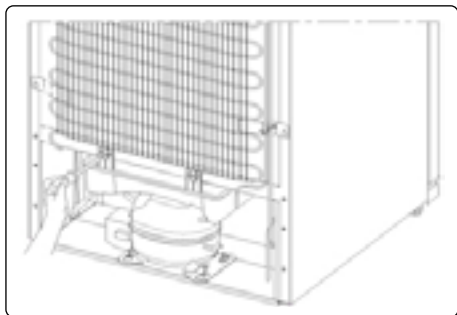

- Холодильник розморжується автоматично. Вода збирається у деко і випаровується автоматично.
- Перед тим, як чистити контейнер для води, переконайтеся, що електроживлення.
- Відкрутити гвинти як показано на малюнку та витягнути контейнер для води. Вимийте мильною водою.

### Заміна LED-освітлення

Якщо холодильник оснащено LED-освітленням, зверніться до служби підтримки, оскільки така заміна може проводитися лише авторизованими робітниками.

**Примітка:** Кількість і розташування світлодіодних стрічок у різних моделях може відрізнятись.



У деяких моделях освітлення може бути відсутнім.

## 6 ТРАНСПОРТУВАННЯ ТА РОЗТАШУВАННЯ

### 6.1 Транспортування та встановлення на інше місце

- За можливості не викидайте оригінальну упаковку і пінопласт — вони можуть знадобитися для перевезення у майбутньому.
- При повторному транспортуванні слід закріпити холодильник за допомогою товстих прокладок, стрічок або міцних мотузок. Дотримуйтеся інструкцій щодо транспортування, наведених на упаковці.
- Вийміть знімні частини (полиці, додаткове приладдя, контейнери для овочів тощо) або закріпіть їх у холодильнику стрічкою, щоб уникнути ударів під час транспортування та зміни місця розташування.



Транспортуйте холодильник у вертикальному положенні.

### 6.2 Переставлення дверцят

- Змінити напрямок відкривання дверцят пристрою неможливо, якщо дверні ручки на пристрої встановлені на передній панелі.
- Напрямок відкривання дверцят можна змінити на моделях без ручок.
- Якщо напрямок відкривання дверцят пристрою можна змінити, для цього слід звернутися до найближчого авторизованого сервісного центру.

## 7 ПЕРЕД ВИКЛИКОМ СЕРВІСНОЇ СЛУЖБИ

У разі проблем під час експлуатування **приладу**, перш ніж звертатися в сервісну службу, перевірте таке.

### **Прилад не працює**

**Перевірте, чи не призвело до цього таке:**

- Відсутність струму живлення
- Неправильне під'єднання вилки до розетки живлення
- Вихід із ладу запобіжника вилки або мережевого запобіжника
- Несправність розетки. Щоб перевірити, під'єднайте інший робочий прилад до тієї ж розетки.

### **Прилад працює неналежним чином**

**Перевірте, чи не призвело до цього таке:**

- Прилад перевантажений
- Дверцята приладу не закрито належним чином
- Накопичення пилу на конденсаторі
- Недостатньо вільного простору біля задньої та бокових стінок.

### **Шум під час роботи приладу**

#### **Нормальний шум**

#### **Потріскування:**

- Під час автоматичного розморожування
- Коли прилад охолоджується або нагрівається (через розширення матеріалу).

#### **Короткочасне потріскування:**

Виникає, коли термостат вмикає/вимикає компресор.

**Нормальний шум двигуна:** Цей шум свідчить про те, що компресор працює нормально. При включенні компресор може впродовж короткого часу спричиняти більший шум.

#### **Булькотіння або плескіт:**

Обумовлено перетіканням потоку холодоагенту трубами системи.

**Шум потоку води:** Обумовлено потоком води, яка тече у випарювальний контейнер. Нормальний шум під час розморожування.

**Шум повітря:** Для деяких моделей цей шум характерний під час нормального експлуатування системи внаслідок циркулювання повітря.

### **Теплі на дотик краї приладу, що контактують зі з'єднаннями дверцят**

Особливо влітку (теплі пори року) поверхні, що контактують із дверними з'єднаннями, можуть бути теплішими під час роботи компресора, це нормально.

### **Накопичення вологи всередині приладу**

**Перевірте, чи не призвело до цього таке:**

- Чи правильно запаковано продукти? Чи було висушено контейнери перед розміщенням у **приладі**?
- Часте відкривання дверцят **приладу**. Під час відкривання дверцят волога з кімнати потрапляє в **прилад**. У разі частого відкривання дверцят волога накопичується швидше, особливо якщо в кімнаті висока вологість.

### **Дверцята належним чином не відкриваються або ж не закриваються**

**Перевірте, чи не призвело до цього таке:**

- Пакування харчових продуктів перешкоджає закриттю дверцят
- Вихід із ладу або відірвані петлі дверцят
- **Прилад** розміщено на похилій поверхні.

Компресор може працювати голосно або шум компресора/холодильника може посилюватися в деяких моделях під час роботи в деяких умовах, наприклад, коли виріб підключається до мережі вперше, залежно від зміни температури навколишнього середовища або зміни використання. Це нормально; коли холодильник досягає необхідної температури, шум автоматично зменшується.

## Рекомендації

- Якщо прилад вимкнений або від'єднаний від мережі, зачекайте принаймні 5 хвилин, перш ніж під'єднати прилад або перезапустити його, щоб запобігти пошкодженню компресора.
- Якщо ви не плануєте використовувати прилад тривалий час (наприклад, у період літнього відпочинку), від'єдняйте його від джерела живлення. Очистьте прилад відповідно до інструкцій розділу очищення та залиште дверцята відкритими, щоб запобігти появі вологи й запаху.
- Якщо проблема не зникла після того, як ви виконали всі описані вище інструкції, зверніться в найближчий спеціалізований сервісний центр.
- Придбаний вами прилад призначено лише для побутового використання. Він не підходить для комерційного або загального користування. Наголошуємо, що в разі невідповідного використання приладу виробник і дилер не нестимуть відповідальності за ремонт і збої протягом гарантійного періоду.

## 8 ПОРАДИ ЩОДО ЕКОНОМІЇ ЕНЕРГІЇ

1. Встановіть прилад у прохолодному, добре вентильованому приміщенні, куди не потрапляє пряме сонячне проміння, далеко від джерел тепла (батареї опалення, печей), інакше треба використовувати ізоляційну панель.
2. Дайте теплим стравам і напоям охолонути за межами приладу.
3. Помістіть продукти для розморожування в холодильне відділення, якщо воно є. Низька температура заморожених продуктів під час відтавання допоможе охолодити холодильне відділення. Це допоможе заощадити електроенергію. Відтавання заморожених продуктів

поза приладом призведе до марної витрати енергії.

4. Напої та інші рідини в разі розміщення їх у приладі треба накривати. Інакше вологість усередині приладу зросте, що зумовить зростання споживання електроенергії приладом. Накривання напоїв і рідких страв також допоможе зберегти їхні запахи і смак.
5. Не тримайте дверцята відкритими довго й не відкривайте їх занадто часто, тому що потрапляння теплого повітря в прилад призведе до надмірно частого вмикання компресора.
6. Тримайте закритими кришки відділень приладу, що відрізняються за температурою (наприклад, контейнер для овочів і фруктів, охолоджувач, якщо вони є).
7. Прокладка дверцят має залишатися чистою та м'якою. У разі виявлення ознак зношування виконайте її заміну.
8. Енергоспоживання вашого приладу заявлене для повного завантаження морозильного відділення без висувних ящиків.
9. Для економії енергії не використовуйте об'єм між положенням максимального завантаження та дверима вздовж межі максимального завантаження. Межа максимального завантаження також враховується для розрахунку заявленого енергоспоживання.

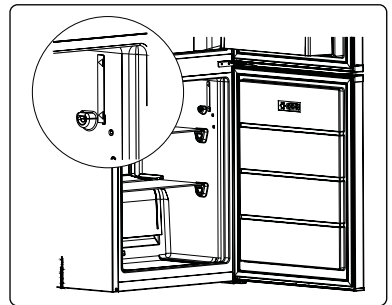







## Thank you for choosing this product.

This user manual contains important information on safety and instructions intended to assist you in the operation and maintenance of your appliance.

Please take the time to read this user manual before using your appliance and keep this book for future reference.

Icon	Type	Meaning
	<b>WARNING</b>	Serious injury or death risk
	<b>RISK OF ELECTRIC SHOCK</b>	Dangerous voltage risk
	<b>FIRE</b>	Warning; Risk of fire / flammable materials
	<b>CAUTION</b>	Injury or property damage risk
	<b>IMPORTANT</b>	Operating the system correctly

# CONTENTS

<b>1 SAFETY INSTRUCTIONS</b> .....	<b>27</b>
1.1 General Safety Warnings .....	27
1.2 Installation warnings .....	31
1.3 During Usage.....	31
<b>2 DESCRIPTION OF THE APPLIANCE</b> .....	<b>33</b>
<b>3 USING THE APPLIANCE</b> .....	<b>33</b>
3.1 Information about New Generation Cooling Technology .....	33
3.2 Display and Control Panel .....	34
3.3 Operating your Fridge.....	34
3.3.1 Temperature Set Button.....	34
3.3.2 Temperature Settings .....	34
3.3.3 Super Freeze Mode.....	34
3.3.4 Super Cooling Mode.....	34
3.3.5 Stand-By Mode.....	34
3.3.6 Door Open Alarm Function .....	34
3.4 Temperature Settings Warnings .....	34
3.5 Accessories .....	35
3.5.1 Ice Tray ( <i>In some models</i> ) .....	<b>35</b>
3.5.2 The Bottle Holder ( <i>In some models</i> ) .....	<b>35</b>
3.5.3 The Freezer Box.....	36
3.5.4 The Fresh Dial ( <i>In some models</i> ) .....	<b>36</b>
<b>4 FOOD STORAGE</b> .....	<b>37</b>
4.1 Refrigerator Compartment.....	37
4.2 Freezer Compartment .....	38
<b>5 CLEANING AND MAINTENANCE</b> .....	<b>40</b>
5.1 Defrosting .....	41
<b>6 SHIPMENT AND REPOSITIONING</b> .....	<b>41</b>
6.1 Transportation and Changing Positioning .....	41
6.2 Repositioning the Door .....	41
<b>7 BEFORE CALLING AFTER-SALES SERVICE</b> .....	<b>42</b>
<b>8 TIPS FOR SAVING ENERGY</b> .....	<b>43</b>

# 1 SAFETY INSTRUCTIONS

## 1.1 General Safety Warnings

**Read this user manual carefully.**

**⚠ WARNING:** Keep ventilation openings, in the appliance enclosure or in the built-in structure, clear of obstruction.

**⚠ WARNING:** Do not use mechanical devices or other means to accelerate the defrosting process, other than those recommended by the manufacturer.

**⚠ WARNING:** Do not use electrical appliances inside the food storage compartments of the appliance, unless they are of the type recommended by the manufacturer.

**⚠ WARNING:** Do not damage the refrigerant circuit.

**⚠ WARNING:** When positioning the appliance, ensure the supply cord is not trapped or damaged.

**⚠ WARNING:** Do not locate multiple portable socket-outlets or portable power supplies at the rear of the appliance.

**⚠ WARNING:** In order to avoid any hazards resulting from the instability of the appliance, it must be fixed in accordance with the instructions.

**⚠** If your appliance uses R600a as a refrigerant (this information will be provided on the label of the cooler) you should take care during transportation and installation to prevent the cooler elements from being damaged. R600a is an environmentally friendly and

natural gas, but it is explosive. In the event of a leak due to damage of the cooler elements, move your fridge away from open flames or heat sources and ventilate the room where the appliance is located for a few minutes.

- While carrying and positioning the fridge, do not damage the cooler gas circuit.
- Do not store explosive substances such as aerosol cans with a flammable propellant in this appliance.
- This appliance is intended to be used in household and domestic applications such as:
  - staff kitchen areas in shops, offices and other working environments.
  - farm houses and by clients in hotels, motels and other residential type environments.
  - bed and breakfast type environments;
  - catering and similar non-retail applications.
- If the socket does not match the refrigerator plug, it must be replaced by the manufacturer, a service agent or similarly qualified persons in order to avoid a hazard.
- A specially grounded plug has been connected to the power cable of your refrigerator. This plug should be used with a specially grounded socket of 16 amperes. If there is no such socket in your house, please have one installed by an authorised electrician.

- This appliance can be used by children aged from 8 years and above and persons with reduced physical, sensory or mental capabilities or lack of experience and knowledge if they have been given supervision or instruction concerning use of the appliance in a safe way and understand the hazards involved. Children shall not play with the appliance. Cleaning and user maintenance shall not be made by children without supervision.
- Children aged from 3 to 8 years are allowed to load and unload refrigerating appliances. Children are not expected to perform cleaning or user maintenance of the appliance, very young children (0-3 years old) are not expected to use appliances, young children (3-8 years old) are not expected to use appliances safely unless continuous supervision is given, older children (8-14 years old) and vulnerable people can use appliances safely after they have been given appropriate supervision or instruction concerning use of the appliance. Very vulnerable people are not expected to use appliances safely unless continuous supervision is given.
- If the supply cord is damaged, it must be replaced by the manufacturer, an authorised service agent or similar qualified persons, in order to avoid a hazard.
- This appliance is not intended for use at altitudes exceeding 2000 m.

## **To avoid contamination of food, please respect the following instructions:**

- Opening the door for long periods can cause a significant increase of the temperature in the compartments of the appliance.
- Clean regularly surfaces that can come in contact with food and accessible drainage systems
- Store raw meat and fish in suitable containers in the refrigerator, so that it is not in contact with or drip onto other food.
- Two-star frozen-food compartments are suitable for storing pre-frozen food, storing or making ice cream and making ice cubes.
- One-, two- and three-star compartments are not suitable for the freezing of fresh food.
- If the refrigerating appliance is left empty for long periods, switch off, defrost, clean, dry, and leave the door open to prevent mould developing within the appliance.

## 1.2 Installation warnings

Before using your fridge freezer for the first time, please pay attention to the following points:

- The operating voltage for your fridge freezer is 220-240 V at 50Hz.
- The plug must be accessible after installation.
- Your fridge freezer may have an odour when it is operated for the first time. This is normal and the odour will fade when your fridge freezer starts to cool.
- Before connecting your fridge freezer, ensure that the information on the data plate (voltage and connected load) matches that of the mains electricity supply. If in doubt, consult a qualified electrician.
- Insert the plug into a socket with an efficient ground connection. If the socket has no ground contact or the plug does not match, we recommend you consult a qualified electrician for assistance.
- The appliance must be connected with a properly installed fused socket. The power supply (AC) and voltage at the operating point must match with the details on the name plate of the appliance (the name plate is located on the inside left of the appliance).
- We do not accept responsibility for any damages that occur due to ungrounded usage.
- Place your fridge freezer where it will not be exposed to direct sunlight.
- Your fridge freezer must never be used outdoors or exposed to rain.
- Your appliance must be at least 50 cm away from stoves, gas ovens and heater cores, and at least 5 cm away from electrical ovens.
- If your fridge freezer is placed next to a deep freezer, there must be at least 2 cm between them to prevent humidity forming on the outer surface.

- Do not cover the body or top of fridge freezer with lace. This will affect the performance of your fridge freezer.
- Clearance of at least 150 mm is required at the top of your appliance. Do not place anything on top of your appliance.
- Do not place heavy items on the appliance.
- Clean the appliance thoroughly before use (see Cleaning and Maintenance).
- Before using your fridge freezer, wipe all parts with a solution of warm water and a teaspoon of sodium bicarbonate. Then, rinse with clean water and dry. Return all parts to the fridge freezer after cleaning.
- Use the adjustable front legs to make sure your appliance is level and stable. You can adjust the legs by turning them in either direction. This must be done before placing food in the appliance.
- Install the plastic distance guide(s) on the condenser (black vanes at the rear of the appliance) by turning it 90° (as shown in the figure) to prevent the condenser from touching the wall.
- The distance between the appliance and back wall must be a maximum of 75 mm.

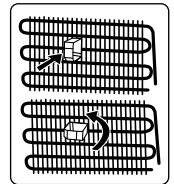

## 1.3 During Usage

- Do not connect your fridge freezer to the mains electricity supply using an extension lead.
- Do not use damaged, torn or old plugs.
- Do not pull, bend or damage the cord.
- Do not use plug adapter.
- This appliance is designed for use by adults. Do not allow children to play with the appliance or hang off the door.
- Never touch the power cord/plug with wet hands. This may cause a short circuit or electric shock.
- Do not place glass bottles or cans in the ice-making compartment as they will burst when the contents freeze.

- Do not place explosive or flammable material in your fridge. Place drinks with high alcohol content vertically in the fridge compartment and make sure their tops are tightly closed.
- When removing ice from the ice-making compartment, do not touch it. Ice may cause frost burns and/or cuts.
- Do not touch frozen goods with wet hands. Do not eat ice-cream or ice cubes immediately after they are removed from the ice-making compartment.
- Do not re-freeze thawed frozen food. This may cause health issues such as food poisoning.

### Old and Out-of-order Fridges

- If your old fridge or freezer has a lock, break or remove the lock before discarding it, because children may get trapped inside it and may cause an accident.
- Old fridges and freezers contain isolation material and refrigerant with CFC. Therefore, take care not to harm environment when you are discarding your old fridges.

### CE Declaration of conformity

We declare that our products meet the applicable European Directives, Decisions and Regulations and the requirements listed in the standards referenced.

### Disposal of your old appliance

The symbol on the product or on its packaging indicates that this product may not be treated as household waste. Instead it shall be handed over to the applicable collection point for the recycling of electrical and electronic equipment. By ensuring this product is disposed of correctly, you will help prevent potential negative consequences for the environment and human health, which could otherwise be caused by inappropriate waste handling of this product. For more detailed information about recycling of this product, please contact your local city office, your household waste disposal service or the shop where you purchased the product.



### Packaging and the Environment

Packaging materials protect your machine from damage that may occur during transportation.



The packaging materials are environmentally friendly as they are recyclable. The use of recycled material reduces raw material consumption and therefore decreases waste production.

### Notes:

- Please read the instruction manual carefully before installing and using your appliance. We are not responsible for the damage occurred due to misuse.
- Follow all instructions on your appliance and instruction manual, and keep this manual in a safe place to resolve the problems that may occur in the future.
- This appliance is produced to be used in homes and it can only be used in domestic environments and for the specified purposes. It is not suitable for commercial or common use. Such use will cause the guarantee of the appliance to be cancelled and our company will not be responsible for any losses incurred.
- This appliance is produced to be used in houses and it is only suitable for cooling / storing foods. It is not suitable for commercial or common use and/or for storing substances except for food. Our company is not responsible for any losses incurred by inappropriate usage of the appliance.



## 2 DESCRIPTION OF THE APPLIANCE

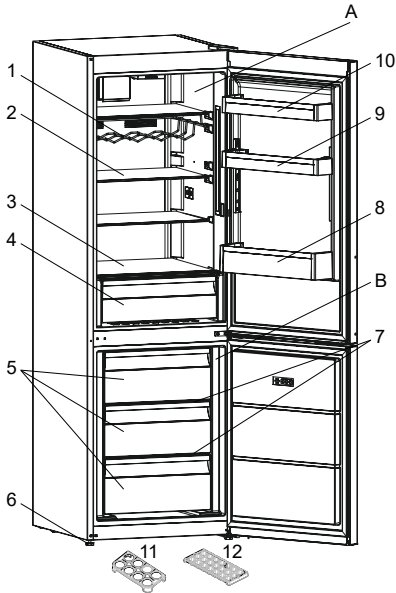
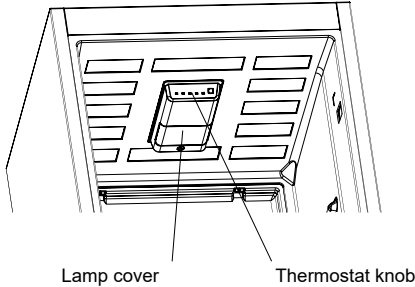

 This presentation is only for information about the parts of the appliance. Parts may vary according to the appliance model.

- A) Refrigerator compartment
- B) Freezer compartment
- 1) Wine rack \*
- 2) Refrigerator shelves
- 3) Crisper cover
- 4) Crisper
- 5) Freezer baskets
- 6) Levelling feet
- 7) Freezer glass shelves \*

- 8) Bottle shelf
- 9) Adjustable door shelf \* / door shelf
- 10) Door shelf
- 11) Egg holder
- 12) Ice box tray

\* In some models

## 3 USING THE APPLIANCE

### 3.1 Information about New Generation Cooling Technology

Fridges with new-generation cooling technology have a different operating system to static fridges. Other (static) fridges may experience a build up of ice in the freezer compartment due to door openings and humidity in the food. In such fridges, regular defrosting is required; the fridge must be switched off, the frozen food moved to a suitable container and the ice which has formed in the freezer compartment removed.

In fridges with new-generation cooling technology, a fan blows dry cold air evenly throughout the fridge and freezer compartments. The cold air cools your food evenly and uniformly, preventing humidity and ice build-up.

In the refrigerator compartment, air blown by the fan, located at the top of the refrigerator compartment, is cooled while passing through the gap behind the air duct. At the same time, the air is blown out through the holes in the air duct, evenly spreading cool air throughout the refrigerator compartment.

There is no air passage between the freezer and refrigerator compartments, therefore preventing the mixing of odours.

As a result, your fridge, with new-generation cooling technology, provides you with ease of use as well as a huge volume and aesthetic appearance.

## 3.2 Display and Control Panel

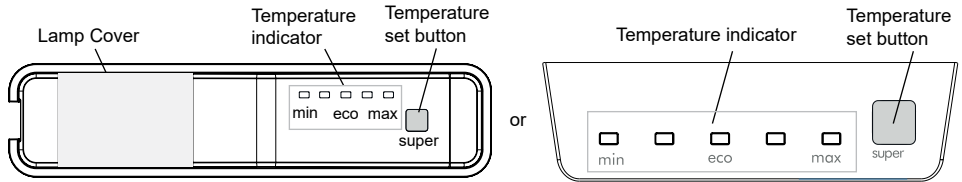

## 3.3 Operating your Fridge

### Lighting (If available)

When the product is plugged in for the first time, the interior lights may turn on 1 minute late due to opening tests.

### 3.3.1 Temperature Set Button

This button allows setting temperature of the fridge. In order to set values for fridge partition, press this button.

### 3.3.2 Temperature Settings

- Every time you press the button, the setting temperature will decrease.
- Settings display and you do not press any button within the following 3 seconds.

### If refrigerator has got freezer compartment

#### 3.3.3 Super Freeze Mode

##### When would it be used?

- To freeze huge quantities of food.
- To freeze fast food.
- To freeze food quickly.
- To store seasonal food for a long time.

##### If refrigerator is cooler

#### 3.3.4 Super Cooling Mode

##### When would it be used?

- To cooling huge quantities of food.
- To cooling fast food.
- To cooling food quickly.
- To store seasonal food for a long time.

##### How to use?

- Hold down temperature set button for 5 seconds to activate super mode when set is MAX.
- All lights will be lighted constantly.

### During this mode:

If you hold down set button for 5 seconds, super mode will be deactivated.



The super mode will be cancel automatically after max 48 hours.

### 3.3.5 Stand-By Mode

#### How to Activate?

Hold down set button for 5 seconds when it is set for "Min". All leds are blink three times.

#### How It Works?

In stand-by mode; all components will be disabled. If user push set button while in stand-by mode, all leds will blink three times to show stand-by mode is active.

#### How To Deactivate ?

Push and hold set button until display returns to normal working.

### 3.3.6 Door Open Alarm Function

If the door is left open for more than 2 minutes, the interior lighting (if available) will start flashing.

## 3.4 Temperature Settings Warnings

- Your appliance is designed to operate in the ambient temperature ranges stated in the standards, according to the climate class stated in the information label. It is not recommended that your fridge is operated in the environments which are outside of the stated temperature ranges. This will reduce the cooling efficiency of the appliance.

- Temperature adjustments should be made according to the frequency of door openings, the quantity of food kept inside the appliance and the ambient temperature in the location of your appliance.
- When the appliance is first switched on, allow it to run for 24 hours in order to reach operating temperature. During this time, do not open the door and do not keep a large quantity of food inside.
- A 5 minute delay function is applied to prevent damage to the compressor of your appliance when connecting or disconnecting to mains, or when an energy breakdown occurs. Your appliance will begin to operate normally after 5 minutes.

#### Climate class and meaning:

**T (tropical):** This refrigerating appliance is intended to be used at ambient temperatures ranging from 16 °C to 43 °C.

**ST (subtropical):** This refrigerating appliance is intended to be used at ambient temperatures ranging from 16 °C to 38 °C.

**N (temperate):** This refrigerating appliance is intended to be used at ambient temperatures ranging from 16 °C to 32 °C.

**SN (extended temperate):** This refrigerating appliance is intended to be used at ambient temperatures ranging from 10 °C to 32 °C.

#### Important installation instructions

This appliance is designed to work in difficult climate conditions and is powered with 'Freezer Shield' technology which ensures that the frozen food in the freezer will not defrost even if the ambient temperature falls as low as -15 °C. So you may then install your appliance in an unheated room without having to worry about frozen food in the freezer being spoiled. When the ambient temperature returns to normal, you may continue using the appliance as usual.

### 3.5 Accessories

**Visual and text descriptions in the accessories section may vary according to the model of your appliance.**

#### 3.5.1 Ice Tray (In some models)

- Fill the ice tray with water and place in the freezer compartment.
- After the water has completely frozen, you can twist the tray as shown below to remove the ice cubes.

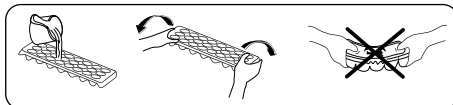

#### 3.5.2 The Bottle Holder (In some models)

Use the bottle holder to prevent bottles from slipping or falling over.

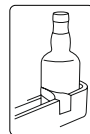
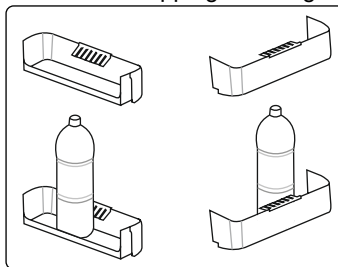

### 3.5.3 The Freezer Box

The freezer box allows food to be accessed more easily.

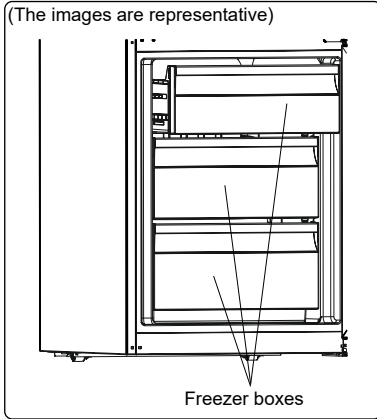

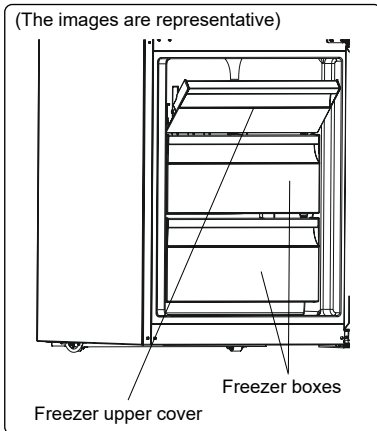

or



#### Removing the freezer box:

- Pull the box out as far as possible
- Pull the front of the box up and out

 Carry out the opposite of this operation when refitting the sliding compartment.

 Always keep hold of the handle of the box while removing it.

### 3.5.4 The Fresh Dial (In some models)

(The images are representative)

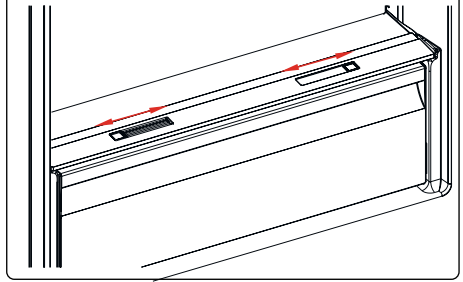

or

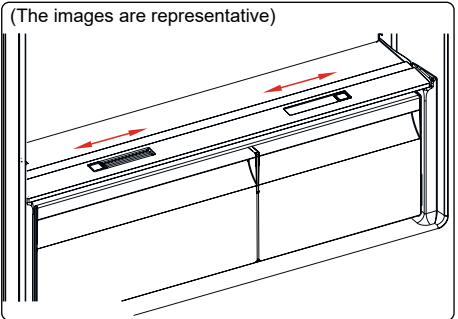

If the crisper is full, the fresh dial located in front of the crisper should be opened. This allows the air in the crisper and the humidity rate to be controlled, to increase the life of food within.

The dial, located behind the shelf, must be opened if any condensation is seen on the glass shelf.

## 4 FOOD STORAGE

### 4.1 Refrigerator Compartment

- To reduce humidity and avoid the consequent formation of frost, always store liquids in sealed containers in the refrigerator. Frost tends to concentrate in the coldest parts of the evaporating liquid and, in time, your appliance will require more frequent defrosting.
- Cooked dishes must remain covered when they are kept in the fridge. Do not place warm foods in fridge. Place them when they are cool, otherwise the temperature/humidity inside the fridge will increase, reducing the fridge's efficiency.
- Make sure no items are in direct contact with the rear wall of the appliance as frost will develop and packaging will stick to it. Do not open the refrigerator door frequently.
- We recommend that meat and clean fish are loosely wrapped and stored on the glass shelf just above the vegetable bin where the air is cooler, as this provides the best storage conditions.
- Store loose fruit and vegetable items in the crisper containers.
- Storing fruit and vegetables separately helps prevent ethylene-sensitive vegetables (green leaves, broccoli, carrot, etc.) being affected by ethylene-releaser fruits (banana, peach, apricot, fig etc.).
- Do not put wet vegetables into the refrigerator.
- Storage time for all food products depends on the initial quality of the food and an uninterrupted refrigeration cycle before refrigerator storage.
- Water leaking from meat may contaminate other products in the refrigerator. You should package meat products and clean any leakages on the shelves.
- Do not put food in front of the air flow passage.

- Consume packaged foods before the recommended expiry date.

Do not allow food to come into contact with the temperature sensor, which is located in the refrigerator compartment, in order to keep the refrigerator compartment at optimum temperature.

- For normal working conditions, it will be sufficient to adjust the temperature setting of your refrigerator to +4 °C.
- The temperature of the fridge compartment should be in the range of 0-8 °C, fresh foods below 0 °C are iced and rotted, bacterial load increases above 8 °C, and spoils.
- Do not put hot food in the refrigerator immediately, wait for the temperature to pass outside. Hot foods increase the degree of your refrigerator and cause food poisoning and unnecessary spoiling of the food.
- Meat, fish, etc. should be stored in the chiller compartment of the food, and the vegetable compartment is preferred for vegetables. (if available)
- To prevent cross contamination, meat products and fruit vegetables are not stored together.
- Foods should be placed in the refrigerator in closed containers or covered to prevent moisture and odors.

The table below is a quick guide to show you the most efficient way to store the major food groups in your refrigerator compartment.

Food	Maximum storage time	How and where to store
<b>Vegetables and fruits</b>	1 week	Vegetable bin
<b>Meat and fish</b>	2 - 3 days	Wrap in plastic foil, bags, or in a meat container and store on the glass shelf
<b>Fresh cheese</b>	3 - 4 days	On the designated door shelf
<b>Butter and margarine</b>	1 week	On the designated door shelf

Food	Maximum storage time	How and where to store
Bottled products e.g. milk and yoghurt	Until the expiry date recommended by the producer	On the designated door shelf
Eggs	1 month	On the designated egg shelf
Cooked food	2 days	All shelves

**NOTE:**



Potatoes, onions and garlic should not be stored in the refrigerator.

**4.2 Freezer Compartment**

- The freezer is used for storing frozen food, freezing fresh food, and making ice cubes.
- Food in liquid form should be frozen in plastic cups and other food should be frozen in plastic folios or bags. For freezing fresh food; wrap and seal fresh food properly, that is the packaging should be air tight and shouldn't leak. Special freezer bags, aluminum foil polythene bags and plastic containers are ideal.
- Do not store fresh food next to frozen food as it can thaw the frozen food.
- Before freezing fresh food, divide it into portions that can be consumed in one sitting.
- Consume thawed frozen food within a short period of time after defrosting
- Always follow the manufacturer's instructions on food packaging when storing frozen food. If no information is provided food, should not be stored for more than 3 months from the date of purchase.
- When purchasing frozen food, make sure that it has been stored under appropriate conditions and that the packaging is not damaged.
- Frozen food should be transported in appropriate containers and placed in the freezer as soon as possible.

- Do not purchase frozen food if the packaging shows signs of humidity and abnormal swelling. It is probable that it has been stored at an unsuitable temperature and that the contents have deteriorated.
- The storage life of frozen food depends on the room temperature, the thermostat setting, how often the door is opened, the type of food, and the length of time required to transport the product from the shop to your home. Always follow the instructions printed on the packaging and never exceed the maximum storage life indicated.
- If the freezer door has been left open for a long time or not closed properly, frost will form and can prevent efficient air circulation. To resolve this, unplug the freezer and wait for it to defrost. Clean the freezer once it has fully defrosted.
- The freezer volume stated on the label is the volume without baskets, covers, and so on.
- Do not refreeze thawed food. It may pose a danger to your health and cause problems such as food poisoning.

**NOTE:** If you attempt to open the freezer door immediately after closing it, you will find that it will not open easily. This is normal. Once equilibrium has been reached, the door will open easily.

- Use the fast freezing shelf to freeze home cooking (and any other food which needs to be frozen quickly) more quickly because of the freezing shelf's greater freezing power. Fast freezing shelf is the bottom drawer of the freezer compartment.
- For optimum appliance performance to reach maximum freezing capacity, turn the thermostat knob to the coldest setting 24 hours before placing fresh food in the freezer.
- It is generally sufficient to set the thermostat to the coldest setting for a further 24 hours after placing the fresh food in the freezer. After this time, reduce the thermostat knob setting if required.

- **Attention.** To save energy, if you are only freezing small amounts of food, do not set the thermostat knob to the coldest setting.



The table below is a quick guide to show you the most efficient way to store the major food groups in your freezer compartment.

Meat and fish	Preparation	Maximum storage time (months)
Steak	Wrap in foil	6 - 8
Lamb meat	Wrap in foil	6 - 8
Veal roast	Wrap in foil	6 - 8
Veal cubes	In small pieces	6 - 8
Lamb cubes	In pieces	4 - 8
Minced meat	In packaging without using spices	1 - 3
Giblets (pieces)	In pieces	1 - 3
Bologna sausage/salami	Should be kept packaged even if it has a membrane	1 - 3
Chicken and turkey	Wrap in foil	4 - 6
Goose and duck	Wrap in foil	4 - 6
Deer, rabbit, wild boar	In 2.5 kg portions or as fillets	6 - 8
Freshwater fish (Salmon, Carp, Crane, Catfish)	After cleaning the bowels and scales of the fish, wash and dry it. If necessary, remove the tail and head.	2
Lean fish (Bass, Turbot, Flounder)		4
Fatty fishes (Tuna, Mackerel, Bluefish, Anchovy)		2 - 4
Shellfish	Clean and in a bag	4 - 6
Caviar	In its packaging, or in an aluminium or plastic container	2 - 3
Snails	In salty water, or in an aluminium or plastic container	3
 <b>NOTE:</b> Thawed frozen meat should be cooked as fresh meat. If the meat is not cooked after defrosting, it must not be re-frozen.		



Vegetables and Fruits	Preparation	Maximum storage time (months)
String beans and beans	Wash, cut into small pieces and boil in water	10 - 13
Beans	Hull, wash and boil in water	12
Cabbage	Clean and boil in water	6 - 8
Carrot	Clean, cut into slices and boil in water	12
Pepper	Cut the stem, cut into two pieces, remove the core and boil in water	8 - 10
Spinach	Wash and boil in water	6 - 9
Cauliflower	Remove the leaves, cut the heart into pieces and leave it in water with a little lemon juice for a while	10 - 12

Vegetables and Fruits	Preparation	Maximum storage time (months)
Eggplant	Cut into pieces of 2cm after washing	10 - 12
Corn	Clean and pack with its stem or as sweet corn	12
Apple and pear	Peel and slice	8 - 10
Apricot and Peach	Cut into two pieces and remove the stone	4 - 6
Strawberry and Blackberry	Wash and hull	8 - 12
Cooked fruits	Add 10 % of sugar to the container	12
Plum, cherry, sourberry	Wash and hull the stems	8 - 12

	Maximum storage time (months)	Thawing time at room temperature (hours)	Thawing time in oven (minutes)
Bread	4 - 6	2 - 3	4-5 (220-225 °C)
Biscuits	3 - 6	1 - 1,5	5-8 (190-200 °C)
Pastry	1 - 3	2 - 3	5-10 (200-225 °C)
Pie	1 - 1,5	3 - 4	5-8 (190-200 °C)
Phyllo dough	2 - 3	1 - 1,5	5-8 (190-200 °C)
Pizza	2 - 3	2 - 4	15-20 (200 °C)

Dairy products	Preparation	Maximum storage time (months)	Storage conditions
Packet (Homogenized) Milk	In its own packet	2 - 3	Pure Milk – in its own packet
Cheese - excluding white cheese	In slices	6 - 8	Original packaging may be used for short-term storage. Keep wrapped in foil for longer periods.
Butter, margarine	In its packaging	6	

## 5 CLEANING AND MAINTENANCE

-  Disconnect the unit from the power supply before cleaning.
-  Do not wash your appliance by pouring water on it.
-  Do not use abrasive products, detergents or soaps for cleaning the appliance. After washing, rinse with clean water and dry carefully. When you have finished cleaning, reconnect the plug to the mains supply with dry hands.
- Make sure that no water enters the lamp housing and other electrical components.

- The appliance should be cleaned regularly using a solution of bicarbonate of soda and lukewarm water.
- Clean the accessories separately by hand with soap and water. Do not wash accessories in a dish washer.
- Clean the condenser with a brush at least twice a year. This will help you to save on energy costs and increase productivity.



**The power supply must be disconnected during cleaning.**



## 5.1 Defrosting

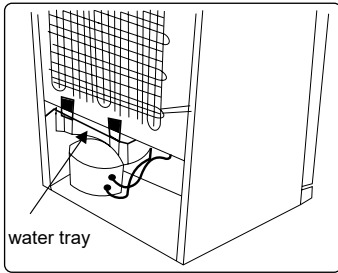

- Your appliance performs automatic defrosting. The water formed as a result of defrosting passes through the water collection spout, flows into the water tray behind your appliance and evaporates there.
- Make sure you have disconnected the plug of your appliance before cleaning the water tray.
- Remove the water tray from its position by removing the screws (if it has screws). Clean it with soapy water at specific time intervals. This will prevent odours from forming.

### Replacing LED Lighting

To replace any of the LEDs, please contact the nearest Authorised Service Centre.

- **Note:** The numbers and location of the LED strips may change according to the model.

## 6 SHIPMENT AND REPOSITIONING

### 6.1 Transportation and Changing Positioning

- The original packaging and foam may be kept for re-transportation (optional).
- Fasten your appliance with thick packaging, bands or strong cords and follow the instructions for transportation on the packaging.
- Remove all movable parts or fix them into the appliance against shocks using bands when re-positioning or transporting.

 Always carry your appliance in the upright position.

### 6.2 Repositioning the Door

- It is not possible to change the opening direction of your appliance door if door handles are installed on the front surface of the appliance door.
- It is possible to change the opening direction of the door on models with handle on the side of the door or without handles.
- If the door-opening direction of your appliance can be changed, contact the nearest Authorised Service Centre to change the opening direction.

## 7 BEFORE CALLING AFTER-SALES SERVICE

If you are experiencing a problem with your **appliance**, please check the following before contacting the after-sales service.

### Your appliance is not operating

#### Check if:

- There is power
- The plug is correctly placed in the socket
- The plug fuse or the mains fuse has blown
- The socket is defective. To check this, plug another working appliance into the same socket.

### The appliance performs poorly

#### Check if:

- The appliance is overloaded
- The appliance door is closed properly
- There is any dust on the condenser
- There is enough space near the rear and side walls.

### Your appliance is operating noisily

#### Normal noises

##### Cracking noise occurs:

- During automatic defrosting
- When the appliance is cooled or warmed (due to expansion of appliance material).

**Short cracking noise occurs:** When the thermostat switches the compressor on/off.

**Motor noise:** Indicates the compressor is operating normally. The compressor may cause more noise for a short time when it is first activated.

**Bubbling noise and splash occurs:** Due to the flow of the refrigerant in the tubes of the system.

**Water flowing noise occurs:** Due to water flowing to the evaporation container. This noise is normal during defrosting.

**Air blowing noise occurs:** In some models during normal operation of the system due to the circulation of air.

### The edges of the appliance in contact with the door joint are warm

Especially during summer (warm seasons), the surfaces in contact with the door joint may become warmer during the operation of the compressor, this is normal.

### There is a build-up of humidity inside the appliance

#### Check if:

- All food is packed properly. Containers must be dry before being placed in the **appliance**.
- The **appliance** door is opened frequently. Humidity of the room enters the **appliance** when the doors are opened. Humidity increases faster when the doors are opened more frequently, especially if the humidity of the room is high.

### The door does not open or close properly

#### Check if:

- There is food or packaging preventing the door from closing
- The door joints are broken or torn
- Your **appliance** is on a level surface.

The compressor can run loudly or the noise of the compressor/refrigerator may increase in some models during operating in some conditions such that the product is plugged in for the first time, depending on change in the ambient temperature or change of usage. That is normal; when the refrigerator reaches the required temperature, the noise decreases automatically.

### Recommendations

- If the appliance is switched off or unplugged, wait at least 5 minutes before plugging the appliance in or restarting it in order to prevent damage to the compressor.
- If you will not use your appliance for a long time (e.g. in summer holidays) unplug it. Clean your appliance according to chapter cleaning and leave the door open to prevent humidity and smell.

- If a problem persists after you have followed all the above instructions, please consult the nearest authorised service centre.
- The appliance you have purchased is designed for domestic use only. It is not suitable for commercial or common use. If the consumer uses the appliance in a way that does not comply with this, we emphasise that the manufacturer and the dealer will not be responsible for any repair and failure within the guarantee period.

## 8 TIPS FOR SAVING ENERGY

1. Install the appliance in a cool, well-ventilated room, but not in direct sunlight and not near a heat source (such as a radiator or oven) otherwise an insulating plate should be used.
2. Allow warm food and drinks to cool before placing them inside the appliance.
3. Place thawing food in the refrigerator compartment if available. The low temperature of the frozen food will help cool the refrigerator compartment while the food is thawing. This will save energy. Frozen food left to thaw outside of the appliance will result in a waste of energy.
4. Drinks or other liquids should be covered when inside the appliance. If left uncovered, the humidity inside the appliance will increase, therefore the appliance uses more energy. Keeping drinks and other liquids covered helps preserve their smell and taste.
5. Avoid keeping the doors open for long periods and opening the doors too frequently as warm air will enter the appliance and cause the compressor to switch on unnecessarily often.
6. Keep the covers of the different temperature compartments (such as the crisper and chiller if available) closed.
7. The door gasket must be clean and pliable. In case of wear, replace the gasket.

8. Energy consumption of your appliance is declared without drawers and fully loaded in freezer compartment.
9. For saving energy, do not use volume between the load limit and the door, along the load limit line. Load limit line is also used in energy consumption declaration.

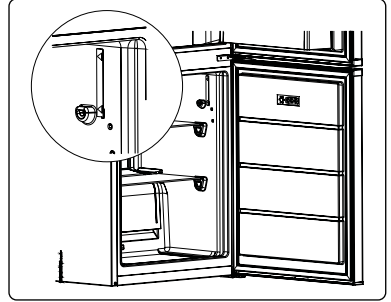

CE



52469112

